DE I EN



Highbay

TriProof



150 lm/W & 160 lm/W

IP69K TriProof & Highbay

Anspruchsvolle Anwendungen

Heavy duty applications



IP69K TriProof

Diese Leuchte mit Food-Zertifizierung vereint hohe Robustheit und äußerste Vielseitigkeit. Dank ihrer ausgezeichneten Stoßfestigkeit und Dichtheit hält sie auch rauen, feuchten oder sogar korrosiven Bedingungen stand.

This food-certified fixture combines high robustness and extreme versatility. Thanks to its excellent shock resistance and tightness, it can withstand harsh, humid or even corrosive conditions.

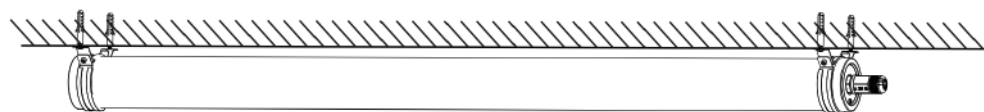

40W IP69K TriProof
1128*120*84mm

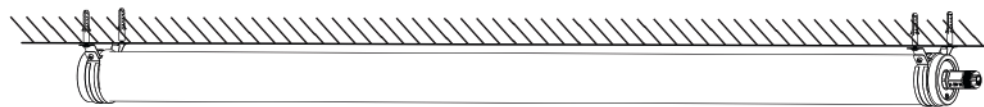

50W IP69K TriProof
1390*120*84mm

FEATURES

- » Widersteht Wasserstrahl mit 100bar und Dampf bis 80°C
- » 3-adrige Durchverkabelung (Standard)
- » Optional mit DALI (5-adrige Durchverkabelung)
- » 120° Abstrahlwinkel
- » Werkzeugloser Anschluss
- » Mit Food-Zertifizierung

ANWENDUNGSBEREICHE

- » Lebensmittelbereich
- » Großküchen
- » Autowaschanlagen
- » u.v.m.

FEATURES

- » Resists water jet with 100bar and steam up to 80°C
- » 3-core wiring (standard)
- » Optionally with DALI (5-core wiring)
- » 120° beam angle
- » Toolfree connection
- » With Food Certification

AREAS OF APPLICATION

- » Food Industry
- » Industrial kitchens
- » Car washing
- » etc.



Wand-/Deckenmontage

Wall or ceiling mounting

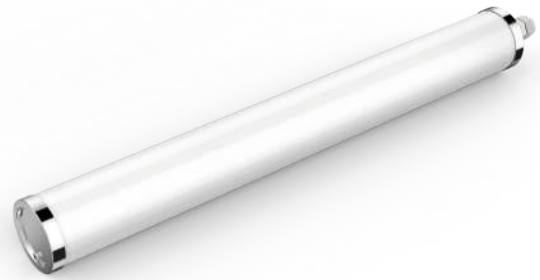

WIDERSTANDSFÄHIG UND FLEXIBEL EINSETZBAR

IP69K Tubular TriProof gibt es in 2 Varianten. Eine Variante ist mit einer PC-Abdeckung und Stoßfestigkeitsgrad IK10 ausgestattet. Die zweite Variante verfügt über eine PMMA-Abdeckung, Stoßfestigkeitsgrad IK06 und ist besonders geeignet für erhöhte Gasbelastung (Bauernhöfe, Ställe, Schwimmbäder, Fabriken in denen Schadgase entstehen).

RESISTANT AND FLEXIBLE IN USE

IP69K Tubular TriProof is available in 2 variants. One variant is equipped with a PC cover and impact resistance grade IK10. The second variant has a PMMA cover, impact resistance grade IK06 and is particularly suitable for increased gas load (farms, stables, swimmingpools, factories where harmful gases are generated).



IP69K TriProof Abhängung

IP69K TriProof suspension

5 year warranty

CRI > 80

50,000 hours

IK06 / IK10*

-30°C - +40°C

IP66 & IP69K

*Mit PMMA-Abdeckung = IK06 ; mit PC-Abdeckung = IK10

*With PMMA cover = IK06 ; with PC cover = IK10

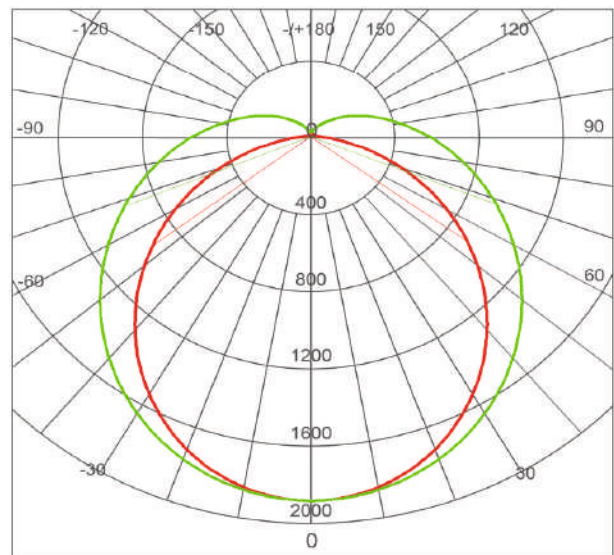

IP69K TriProof Abstrahlcharakteristik

IP69K TriProof beam angle



Technische Spezifikationen

Artikelnummer <i>Item N°</i>	Wattage	Lumen	Standard/DALI	Verkabelung <i>Wiring</i>	Abmessungen <i>Dimensions</i>	Energieeffizienz <i>Energy efficiency</i>
EKLTP40W5K120IP69F15	40W	6.000lm	Standard	3-fach / 3-core	1.128*120*84mm	
EKLTP50W5K140IP69F15	50W	7.500lm	Standard	3-fach / 3-core	1.390*120*84mm	
EKLTP40W5K120IP69D15	40W	6.000lm	DALI	5-fach / 5-core	1.128*120*84mm	
EKLTP50W5K140IP69D15	50W	7.500lm	DALI	5-fach / 5-core	1.390*120*84mm	

Farbtemperatur Standard: 5.000K; Alternativ 4.000K oder 6.000K | CCT Standard: 5.000K; Alternatively 4.000K or 6.000K

Für alle: PMMA-Abdeckung; Abstrahlwinkel 120°; Gewicht 2,1kg
For all: PMMA cover; beam angle 120°; Weight 2.1kg

Spektrum / Spectrum

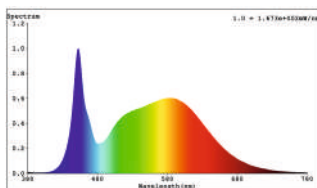

IP69K Highbay

Diese Leuchte eignet sich durch ihre Wasser- und Staubbeständigkeit besonders für den Lebensmittelbereich (Produktion, Verarbeitung), sowie für chemische oder pharmazeutische Einrichtungen. Durch ihr rundes Design ist IP69K Highbay leicht zu reinigen und leitet exzessive Wärme wirksam ab.

This fixture is particularly suitable for the food sector (production, processing), as well as for chemical or pharmaceutical facilities due to its water and dust resistant qualities. Its round design makes IP69K Highbay easy to clean and effectively dissipates excessive heat.

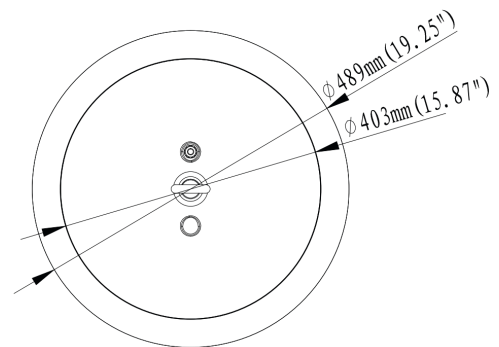
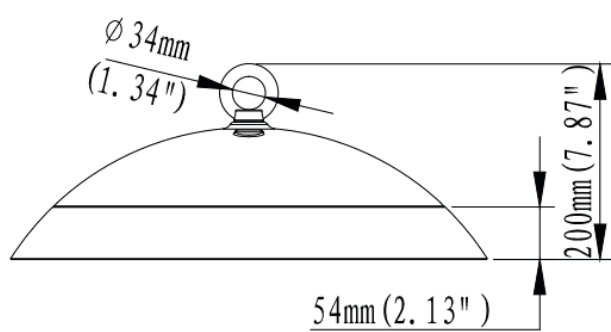

FEATURES

- » Intensives Reinigen der Leuchte problemlos möglich dank Schutzart IP69K
- » NSF-zertifiziert, für den Einsatz in lebensmittelverarbeitenden Betrieben
- » Schlagschutzgrad IK10 (PC Cover)
- » Verborgene Schrauben, um Staub und Feuchtigkeit vorzubeugen
- » Höchst lichtdurchlässige PC Abdeckung anstelle von Glas (Vermeidung von Splittern)

ANWENDUNGSBEREICHE

- » Lebensmittelverarbeitungsbetriebe
- » Pharmazeutische Produktionsanlagen
- » Chemische Einrichtungen
- » Getränkeherstellung
- » Lagerhäuser
- » Fabriken, u.v.m.

FEATURES

- » Frequent cleaning of the luminaire possible without problems thanks to IP69K protection class
- » NSF certified, for use in food processing plants
- » Impact protection rating IK10 (PC cover)
- » Hidden screws to prevent dust and humidity
- » Highly translucent PC cover instead of glass (to avoid splintering)

AREAS OF APPLICATION

- » Food processing plants
- » Pharmaceutical production facilities
- » Chemical facilities
- » Beverage manufacturing
- » Warehouses
- » Factories, etc.



HYGIENE UND SICHERHEIT

IP69K Highbay mit 160lm/W ist mit IP69K-Schutzklasse und verborgenen Schrauben bestens ausgestattet, um dichtem Staub, hoher Luftfeuchtigkeit und intensivem Reinigen zu widerstehen. Das runde und glatte Design macht den Strahler zu einem pflegeleichten Hingucker. Durch den Verzicht auf Glas ist die Leuchte splitterfrei und entspricht den Vorgaben des Lebensmittelrechtes im Sinne der Verordnung (EG) Nr. 852/2004 (HACCP) Anlage II Kapitel I Ziffer 2 a, b, Kapitel II Ziffer c. Die Leuchte ist außerdem dimmbar und verfügt über einen 10kV Überspannungsschutz.

HYGIENE AND SAFETY

IP69K Highbay with 160lm/W is well equipped with IP69K protection class and hidden screws to resist dense dust, high humidity and frequent cleaning. The round and smooth design makes the spotlight an easy-to-clean eye-catcher. By not using glass, the light is splinter-free and complies with the requirements of food law as defined in Regulation (EC) No. 852/2004 (HACCP) Annex II Chapter I Number 2 a, b, Chapter II Number c. In addition, the fixture is dimmable and has 10kV surge protection.

5 year warranty	CRI > 80
100,000 hours	IK08 / IK10*
-30°C - +50°C	IP66 & IP69K

*Mit PC-Abdeckung (IK10); Optional mit PMMA-Abdeckung (IK08)
*With PC cover (IK10); Optionally with PMMA cover (IK08)

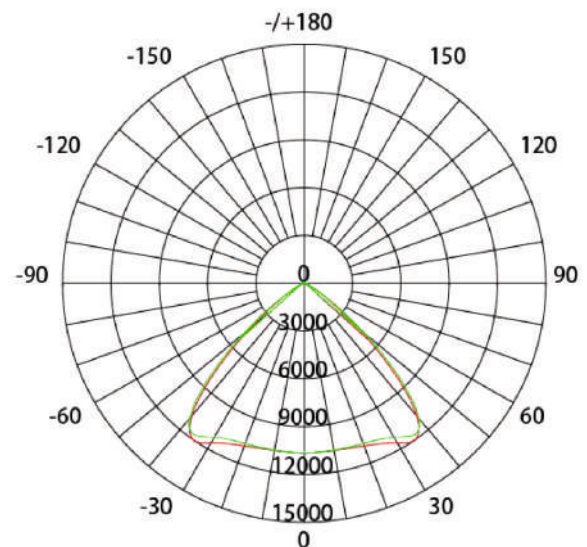

IP69K Highbay Abstrahlcharakteristik

IP69K Highbay beam angle

WEITERE ANSICHTEN



IP69K Highbay Kettenabhängung

IP69K Highbay chain Suspension

FURTHER VIEWS



IP69K Highbay Rückseite

IP69K Highbay backside





BVB Westheim Kompostieranlage

BVB Westheim composting plant

Fotographie: Nadine Kernchen

Technische Spezifikationen

Artikelnummer <i>Item N°</i>	Wattage	Lumen	Linse <i>lens</i>	Feature	Abmessungen <i>Dimensions</i>	Energieeffizienz <i>Energy efficiency</i>
EKHBIP69100W5K90W	100W	16.000lm	PC	1-10V / AUX	Ø 489 * 200mm	
EKHBIP69150W5K90W	150W	24.000lm	PC	1-10V / AUX	Ø 489 * 200mm	
EKHBIP69200W5K90W	200W	32.000lm	PC	1-10V / AUX	Ø 489 * 200mm	
EKHBIP69xxxW5KxxW-D	Aufpreis DALI / Surcharge DALI					

Für alle: Abstrahlwinkel 90°; Farbtemperatur 5.000K; Gewicht 7,2kg
 For all: beam angle 90°; CCT 5,000K; weight 7.2kg